

MDKH

DECKENKÜHLUNG. DECKENHEIZUNG. TROCKENBAU.
Die ModulDecke. Die ModulDecke-Akustik.



VIDEO

www.variotherm.com

VARIOTHERM



Kennen Sie das Gefühl, ...

... wenn man an einem heißen Sommertag ein altes Gebäude betritt? Plötzlich ist es angenehm kühl und man fühlt sich wohl. Genau dieses Frischegefühl genießen Sie mit einer Variotherm ModulDeckenKühlung/Heizung.

DIE DREI. GENIALEN. EIGENSCHAFTEN.

DIE KÜHLENDE DECKE

Die Variotherm ModulDeckenKühlung ist eine Annehmlichkeit, auf die man nie wieder verzichten möchte, wenn man sie erst einmal erfahren hat! Sogar mehr als das:

Insbesondere in der modernen Architektur und überall, wo große Glasflächen eingeplant sind, ist eine DeckenKühlung nahezu unverzichtbar. Stilvolles Design trifft hier auf wohlige Behaglichkeit!

1

DIE WÄRMENDE DECKE

Richtig eingesetzt, ist eine DeckenHeizung eine „coole“ Sache. Als Alternative oder Ergänzung zu einer WandHeizung und/oder Fußbodenheizung trägt sie auf äußerst energieschonende Weise zur optimalen Raumtemperierung bei.

2

DIE LEISE DECKE

Die Variotherm ModulDecken sind Kühlung und Heizung in einem. Sie sind absolut lautlos im Betrieb. Keine lärmende Klimaanlage. Nie wieder kaltes Gebläse im Nacken. ModulPlatten können optional mit schallschluckender Akustikoberfläche montiert werden. So werden Lärm und Schall wirksam reduziert und ein angenehmes Raum- und Arbeitsklima wird geschaffen.

3





ANGENEHM COOL

Variotherm ModulDeckenKühlungen/Heizungen bewirken gesund klimatisierte Räume ohne störende Zugluft und arbeiten dabei höchst effizient. In Büros, Dachwohnungen, Wohnhäusern, Schulen, Terminals und Veranstaltungshallen. Mit vier Systemvarianten lassen sich alle architektonischen Gestaltungswünsche in die Praxis umsetzen. Ganz schön cool und zeitlos!



ANGENEHM WARM

Dank der integrierten Kühlung/Heizung erhalten freie Deckenflächen eine sinnvolle Zusatzfunktion. Die ModulDecke sorgt stets für ein optimal temperiertes Klima. Das flexible Plattensystem passt sich allen Gegebenheiten an und lässt auch in Dachgeschossen keine Wünsche offen.

ANGENEHM LEISE

Alle Variotherm ModulDecken sind geräuschlos, energie- und umweltschonend. Die optional erhältliche schalldämpfende Akustikoberfläche beugt Stressbelastung durch Lärm vor und trägt so zu einer besseren Leistungs- und Konzentrationsfähigkeit am Arbeitsplatz bei.



COOL. WARM. LEISE.



Großflächige Kühlung und Heizung.
Absolut geräuschlos. Brandschutzgeprüft
und baubiologisch zertifiziert.



Angenehm kühl im Sommer.
Behaglich warm im Winter.
Energie- und umweltschonend
das ganz Jahr über.



Flexible Gestaltungsfreiheit!
Für alle Deckenkonstruktionen.





Fix und fertig vorbereitet.
Das VarioModul-Rohr ist bereits in der
Rückseite der ModulPlatten integriert.

Schalldämpfung: Das Lochbild ist
rückseitig mit einem speziellen
Akustikvlies überzogen.

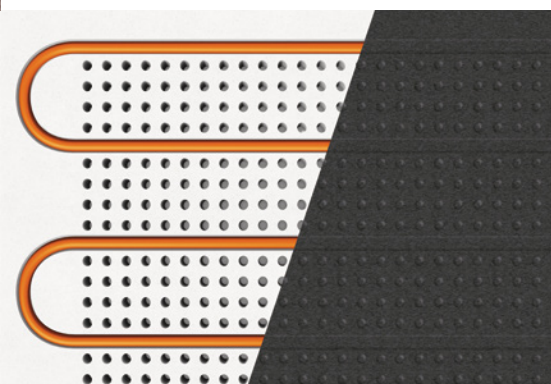
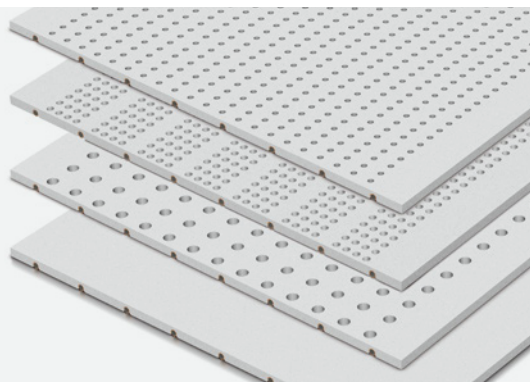

Blitzschnell warm im Handumdrehen.
Die Raumthermostate gewährleisten
die einfache und rasche Regelung
der Raumtemperatur.

Das hält! Garantiert!
Die Rohrverbindungen sind zu 100 % dicht.
Einmal verpresst, halten sie ein Leben lang.

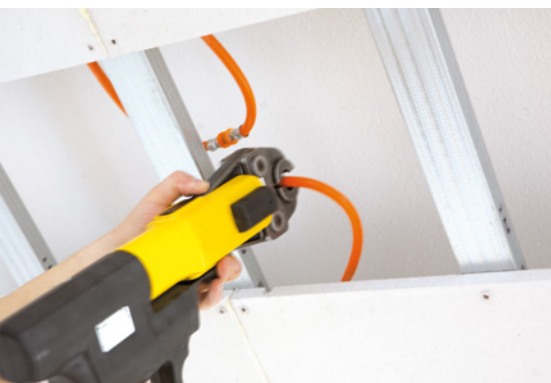

ALLES. RUND. HERUM.

Ganz schön ausgeklügelt! Alle
Variotherm Kühl-/Heizkreisverteiler sind
fertig zusammengebaut und druckgeprüft!



TECHNIK. TYPEN. OBERFLÄCHEN.



FLEXIBLES GRUNDSYSTEM. AUCH ZUM KOMBINIEREN.

Mit den 10 Modul-Platten und der Akustik-Platte mit ihren 3 Lochbildern lassen sich alle baulichen Anforderungen frei gestalten!

Die Platten werden wie beim herkömmlichen Trockenbau montiert. Auf Metall- bzw. Holzständerkonstruktionen anschrauben, Rohre verbinden, verspachteln. Fertig.



ModulDecke-Classic

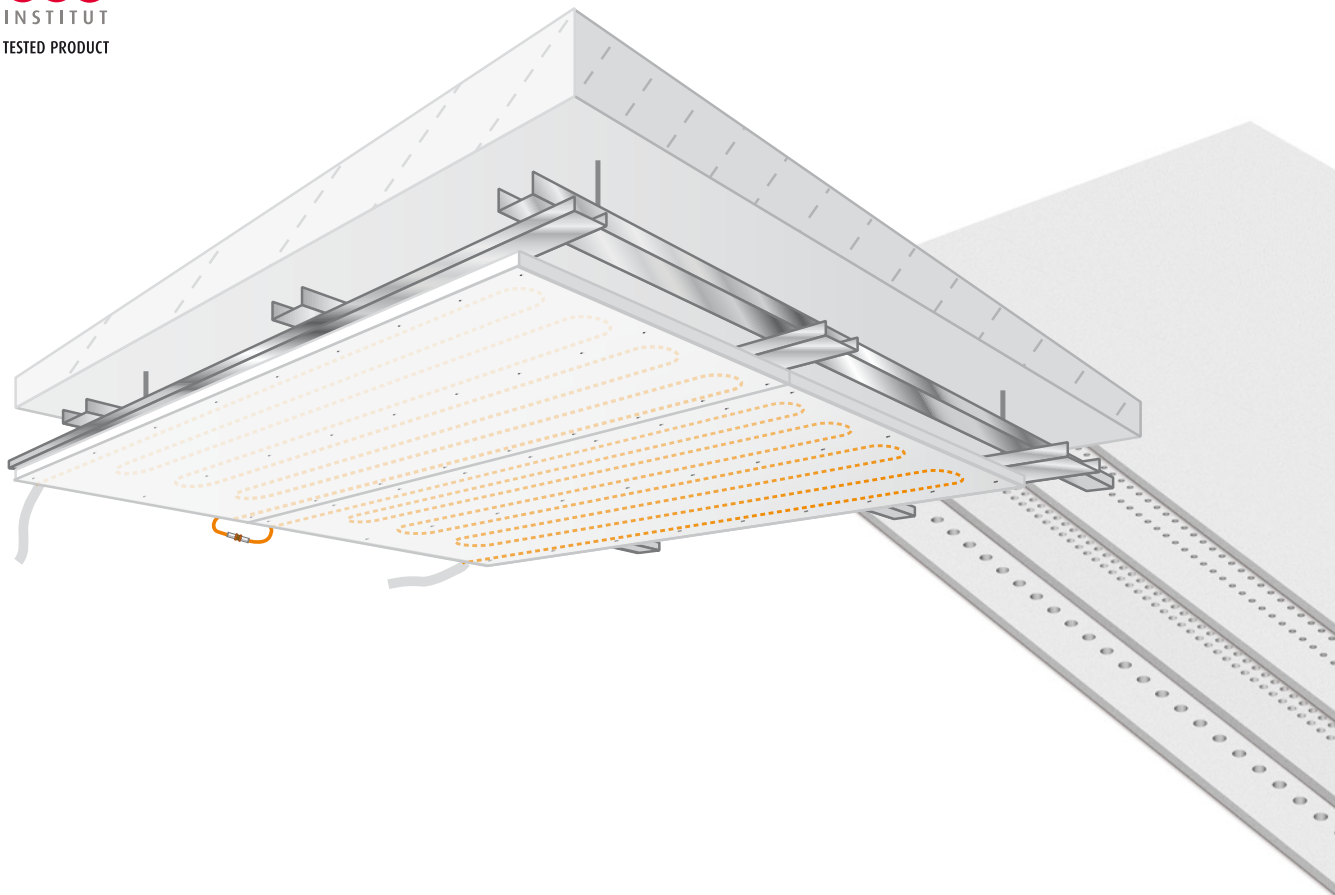

exakte
Schraub-
markierungen

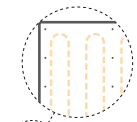

5 Platten mit fixer Höhe

5 Platten mit variabler Höhe

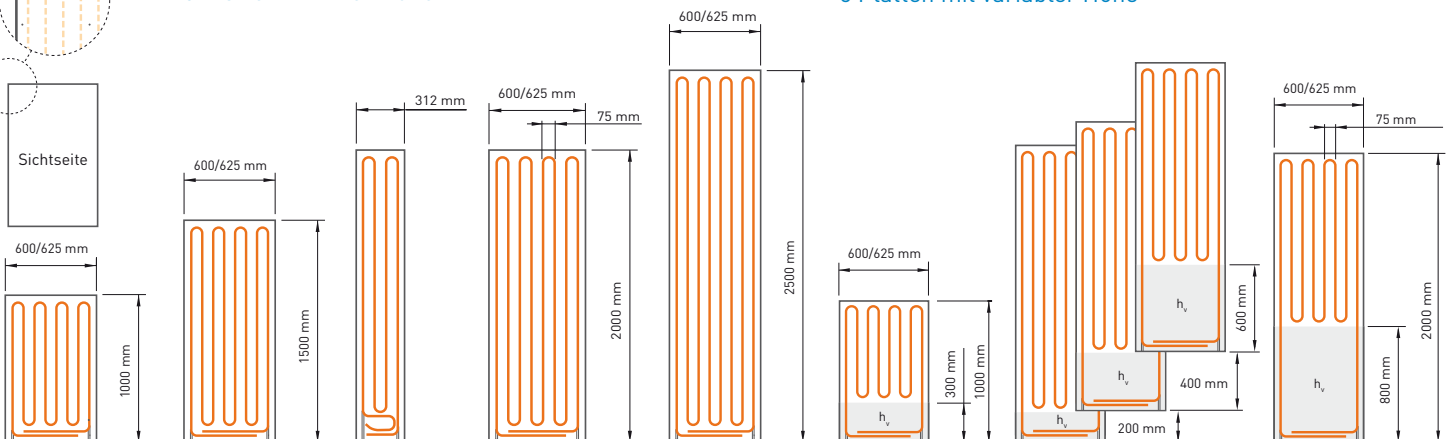

h_v variabler Bereich: Höhenanpassung, Steckdosen etc.

SCHÖN UND LEISE. DIE AKUSTIKOBERFLÄCHEN.

Variotherm ModulPlatten sind sowohl mit glatter Oberfläche als auch mit schallschluckender Akustikoberfläche erhältlich. Die Rohre kommen mit der Raumluft nicht direkt in Berührung – das vermindert wirksam Kondensatprobleme.

Besonderes Detail: Bei Variotherm werden die Löcher der Akustikplatten nicht durch Kühl-/Wärme-Leitelemente abgedeckt. Nur das bringt eine geprüfte und garantierte Schallreduktion!

ModulDecke-Akustik

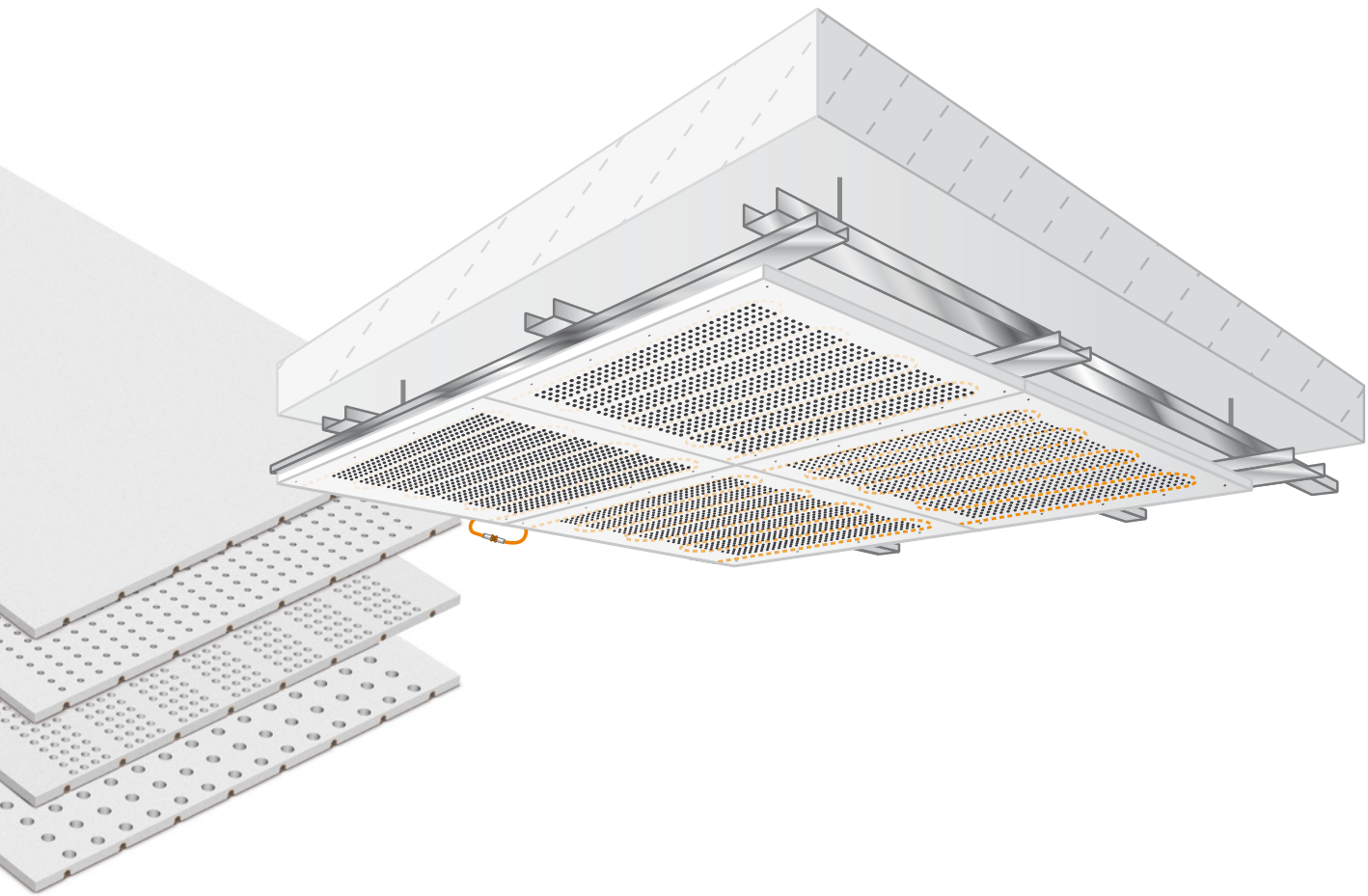

Die ModulDecke-Akustik gibt es mit zwei verschiedenen Lochbildern: Mit der 8 mm Blocklochung oder der 6 bzw. 12 mm Flächenlochung

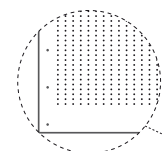

exakte
Schraub-
markierungen

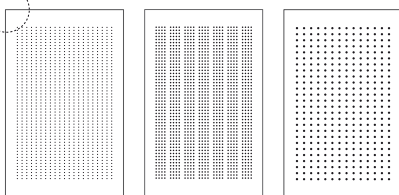

Lochgrößen 1:1

6

8

12

Lochbereich
vollflächig mit
Akustikvlies
überzogen

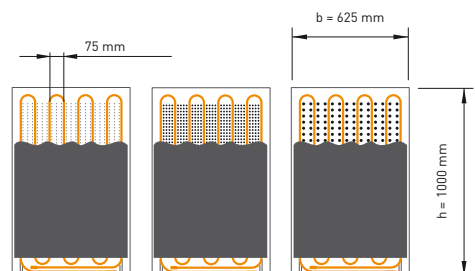

EINFACH. RASCH. MONTIERT.

DIE UNTERKONSTRUKTION

Die flexiblen Variotherm ModulPlatten überzeugen durch Vielfalt und Anpassungsfähigkeit. Die Montage erfolgt ganz einfach wie im herkömmlichen Trockenbau. Als Unterkonstruktion eignet sich sowohl eine Metall- als auch Holzlattenkonstruktion.

1

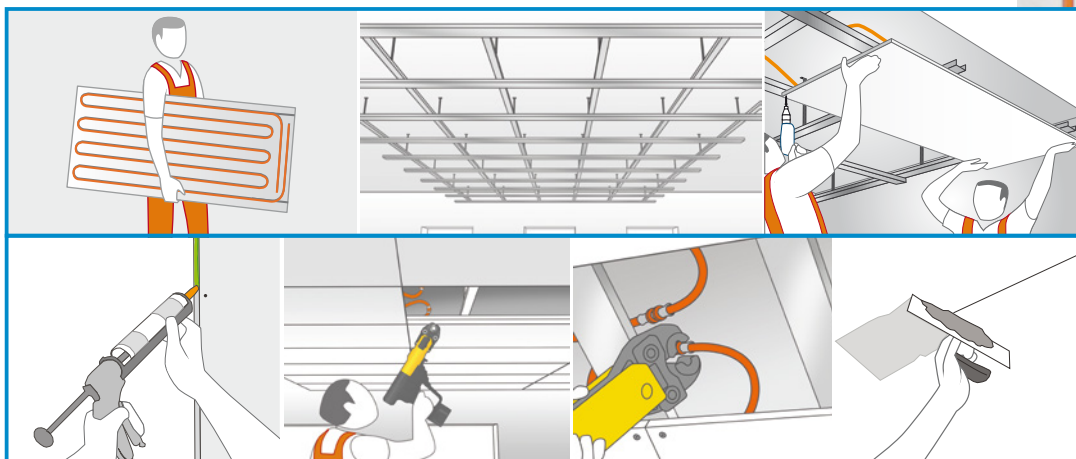

DIE MONTAGE DER MODULPLATTEN

Platte auf Position ausrichten. Entlang der vorgekörnten Schraubposition anschrauben. Fugenkleber entlang der Kante für 100-prozentige Rissefreiheit auftragen. Nächste Platte einpassen und anschrauben. Fertig.

2

DIE ENDMONTAGE

VarioModul-Rohre mit Presskupplung für die Ewigkeit verbinden. Mit vorisoliertem VarioModul-Rohr am Kühl-/Heizkreisverteiler anschließen. Fertig!
Wie im Trockenbau üblich, sind die Gipsfaserplatten damit bereit fürs Verspachteln und für jeden gewünschten Farbanstrich.

3

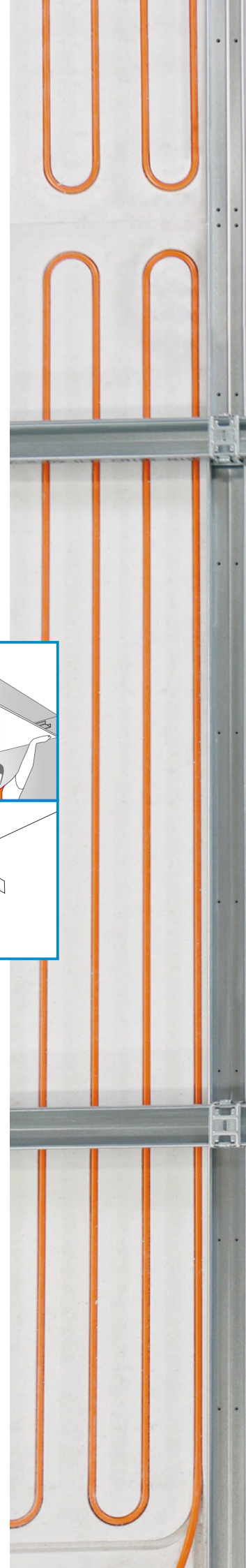



STARKE. ARGUMENTE. GARANTIIERT.

- Großflächige Kühlung und Heizung von Decken
- Lieferbar mit glatter Oberfläche oder schallabsorbierender Akustikoberfläche
- Flexible Montage im Trockenbau
- Niedrige Energiekosten dank sparsamer Niedertemperatursysteme
- Umweltfreundlich und absolut geräuschlos
- Angenehmes gesundes Klima
- Brandschutzgeprüfte, baubiologisch zertifizierte Gipsfaserplatten
- 10 Jahre Garantie

AUCH DAS GIBT'S VON VARIO THERM

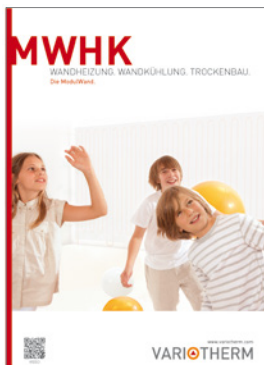

WANDHEIZUNGEN.
WANDKÜHLUNGEN.
TROCKENBAU.



WAND-DECKE.
HEIZUNG-KÜHLUNG.
VERPUTZT.



FUSSBODENHEIZUNG.
TROCKENBAU.
20 mm.



FUSSBODENHEIZUNGEN.
NASSESTRICH.
SYSTEME.

IHR VARIO THERM-PARTNER

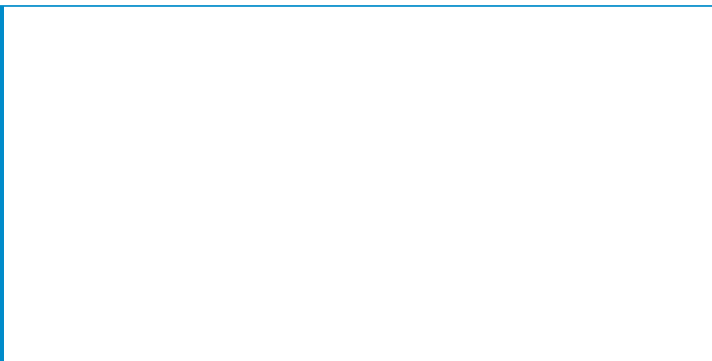

VARIO THERM HEIZSYSTEME GMBH

GÜNSELSDORFER STRASSE 3a
2544 LEOBERSDORF
AUSTRIA

T: 0043 2256 648 70 0
F: 0043 2256 648 70 9

office@variotherm.com

www.variotherm.com

